

FRONTIER

GUIA DE REFERÊNCIA RÁPIDO

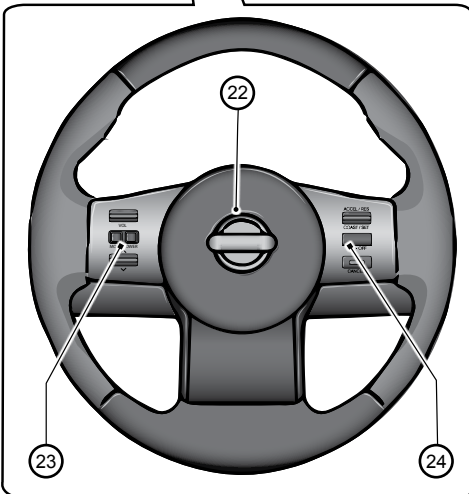

Tipo A (se aplicado)

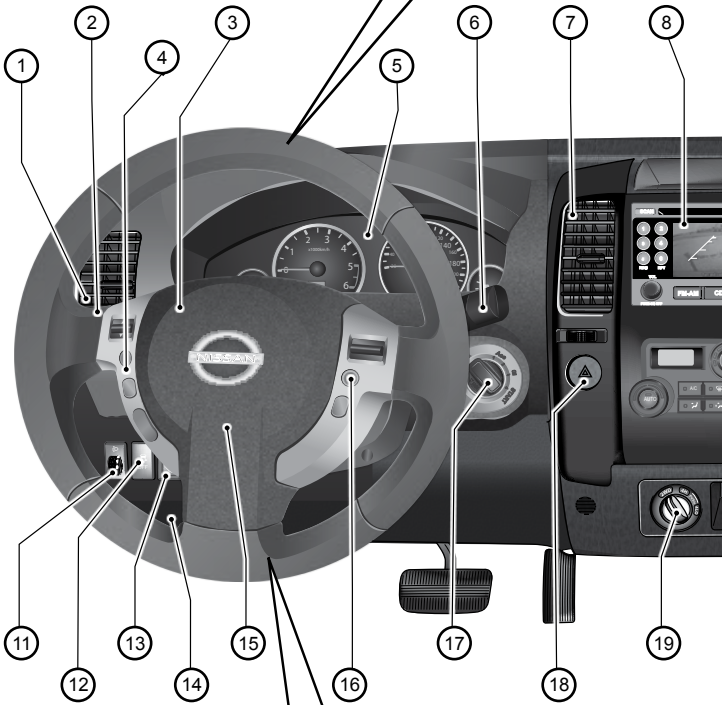

Tipo B (se aplicado)

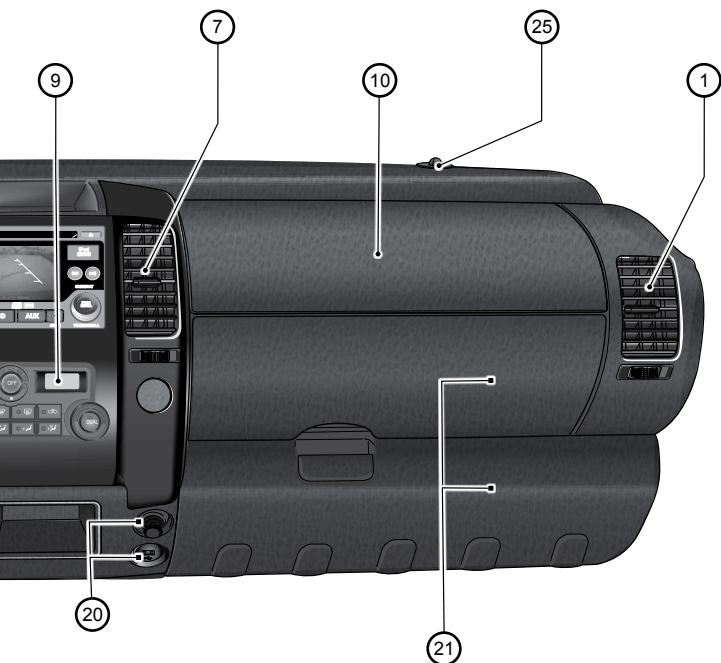

1. Difusores de ar laterais
2. Farol, farol de neblina (se equipado) e interruptor do indicador de direção
3. Volante de direção (tipo A)
 - Air bag do motorista (se equipado)
 - Buzina
 - Sistema de direção hidráulica
4. Interruptor do volante de direção para controle de áudio (tipo A) (se equipado)
5. Mostradores, medidores e luzes indicadoras / Advertência
6. Interruptor do lavador / limpador do para-brisa
7. Difusores centrais
8. Sistema de áudio (se equipado)
9. Controle do ar condicionado
10. Air bag do passageiro dianteiro (se equipado)
11. Interruptor de controle de regulagem de altura do farol (se equipado)
12. Interruptor do controle eletrônico de estabilidade (VDC) (se equipado)
13. Interruptor de controle do espelho retrovisor externo (se equipado)
14. Interruptor de abertura da tampa de abastecimento
15. Alavanca de travamento da regulagem do volante de direção
16. Controle de velocidade (tipo A) (se equipado)
17. Interruptor de ignição
18. Interruptor das luzes de advertência
19. Interruptor de mudança 4WD (se equipado)
20. Acendedor de cigarros e tomada elétrica ou entrada USB (se equipado)
21. Porta-luvas
22. Volante de direção (tipo B)
23. Interruptor do volante de direção para controle de áudio (tipo B) (se equipado)
24. Controle de velocidade (tipo B) (se equipado)
25. Sensor de carga solar (se equipado)

Hodômetro / Hodômetro parcial duplo

O hodômetro marca a distância total já percorrida pelo veículo.

O hodômetro parcial duplo marca a distância de percursos individuais.

O hodômetro / hodômetro parcial duplo será exibido quando o interruptor de ignição estiver na posição "ON".

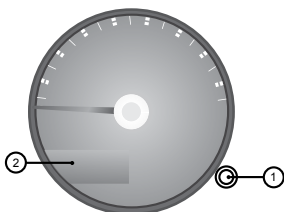

Pressione o botão de ajuste para selecionar Trip A => Trip B => Autonomia => Tempo de viagem => Consumo médio => Velocidade média => Trip A.

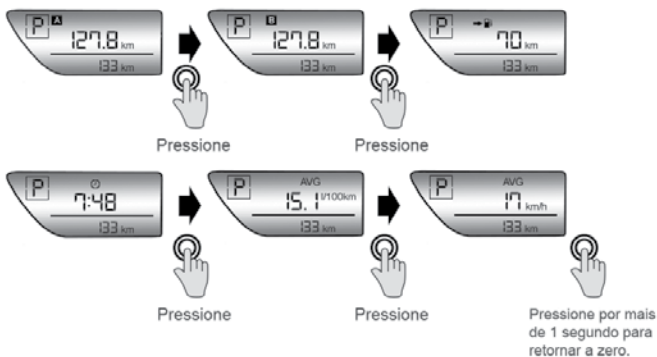

Controle da Intensidade de Iluminação do Painel de Instrumento

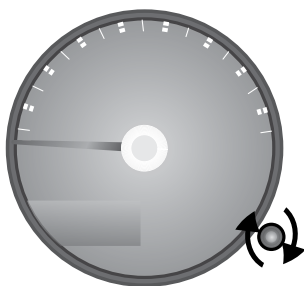

Gire para reduzir a luminosidade

Gire para aumentar a luminosidade

Indicador de Temperatura do Motor

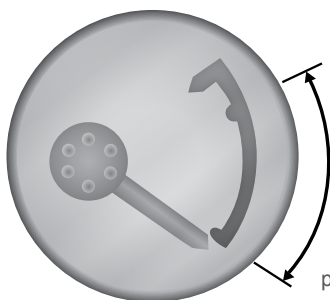

A temperatura deve permanecer na faixa normal

Informações Sobre o Nível de Óleo do Motor (se equipado)

Ao girar o interruptor de ignição para a posição “ON” , serão exibidos um símbolo de ferramenta e a distância a ser percorrida até a próxima troca de óleo durante aproximadamente 5 segundos. Após 5 segundos a informação do nível de óleo será comutada para as informações, conforme segue:

Oil Good: O nível de óleo é suficiente para a condução do veículo.

Oil Lo: O nível de óleo é baixo e necessita ser completado imediatamente.

Ao pressionar o botão ① do hodômetro (enquanto a mensagem “Oil Good” é exibida, a informação detalhada do nível do óleo “0”, nível 5 a nível 1 na tela será exibido.

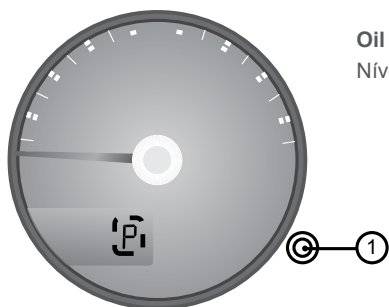

Oil Good
Nível de Óleo OK

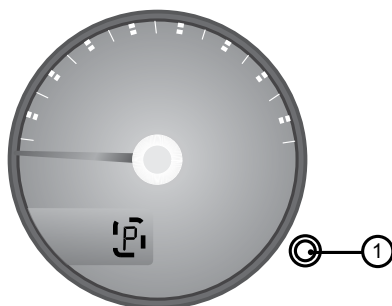



Oil Lo
Nível de Óleo baixo,
complete imediatamente

Sistema de Acesso Remoto sem Chave (se equipado) (Tipo A)

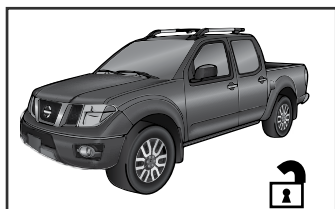

 Pressione para travar



 Pressione para destravar

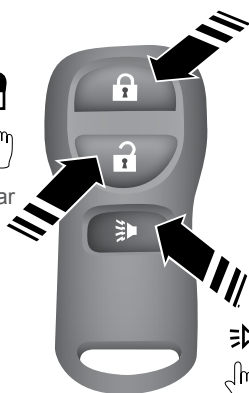

Pressione mais de 0,5 segundo para disparar o alarme de pânico



Sistema de Acesso Remoto sem Chave (se equipado) (Tipo B)



Pressione e mantenha pressionado o botão  na chave inteligente por mais de 0,5 segundo para disparar o alarme



Operação da Chave inteligente NISSAN (se equipado)



Com a chave inteligente com você as portas poderão ser travadas ou destravadas sem que necessite retirar as chaves do seu bolso ou bolsa.

Travando / Destravando as Portas (equipado com chave inteligente)

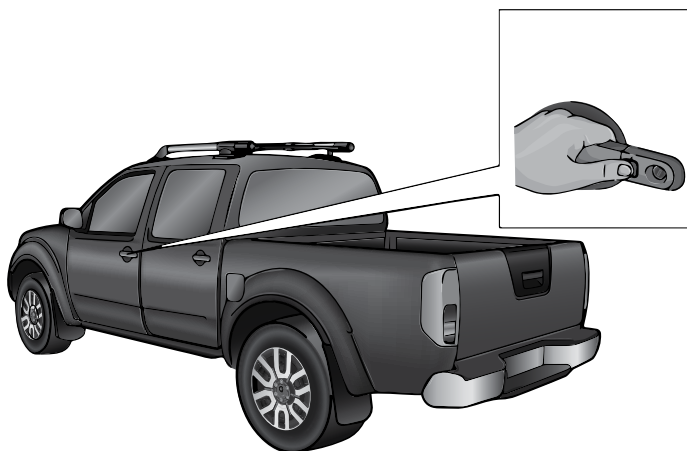

Ao destravar as luzes de advertência piscarão duas vezes e a buzina soará duas vezes.

Ao travar as luzes de advertência piscarão uma vez e a buzina soará uma vez.

Interruptor de ignição com chave inteligente (se equipado)

A Chave Inteligente pode operar o interruptor de ignição sem que precise retirar a chave do seu bolso ou bolsa.

A trava de ignição foi projetada para que o interruptor de ignição só possa ser girado para a posição "LOCK" quando o botão de liberação "PUSH" for pressionado.

A posição "OFF" fica entre a posição "LOCK" e a posição "ACC". A posição "OFF" é indicada por "1" no cilindro da chave de ignição.

Quando o interruptor de ignição estiver na posição "OFF", o volante de direção não será travado.

Para maiores informações, consulte o Manual do proprietário.



POSIÇÕES DA CHAVE

- **LOCK:** Posição normal de estacionamento "0".
- **OFF:** Desligado "1". O motor pode ser desligado sem o travamento do volante de direção.
- **ACC:** Acessórios "2". Esta posição ativa os acessórios elétricos, como por exemplo, o rádio, quando o motor não estiver funcionando.
- **ON:** Posição normal de operação "3". Esta posição liga o sistema de ignição e os acessórios elétricos.
- **START:** Esta posição liga o motor "4". Assim que o motor ligar, libere a chave de ignição. Automaticamente ela voltará para a posição "ON".

Indicador de Combustível

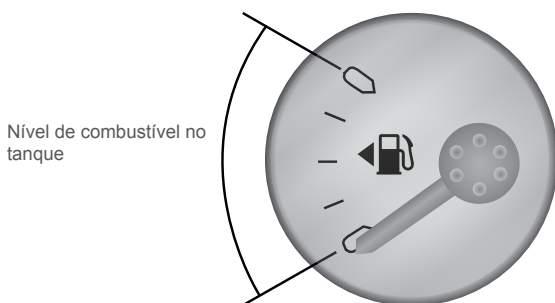

Nível de combustível no tanque

Luz indicadora do nível de combustível baixo

Trava de Segurança para Crianças nas Portas Traseiras

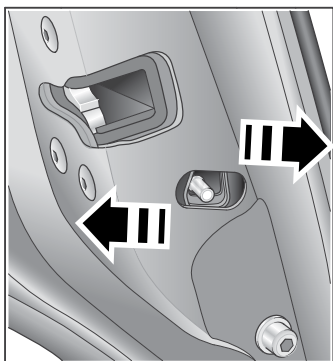

Com a trava na posição "LOCK" a porta traseira somente poderá ser aberta pelo lado externo. Para destravar, retorne a alavanca.

Abertura somente pelo lado externo

Mostrador da Bússola (se equipado)

Indica a direção do veículo

N: Norte
E: Leste
S: Sul
W: Oeste

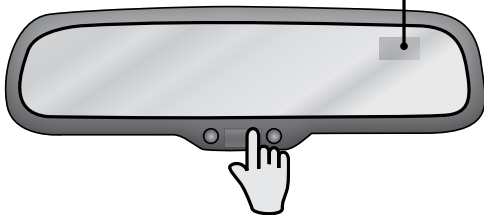

Pressione menos de 3 segundos para Ligar / Desligar

Travamento com Interruptor Interno (se equipado)

Pressione para travar

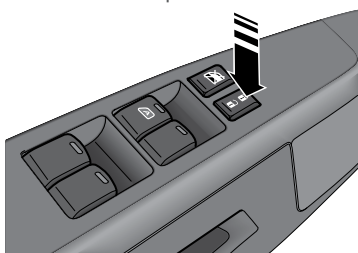

Pressione para destravar

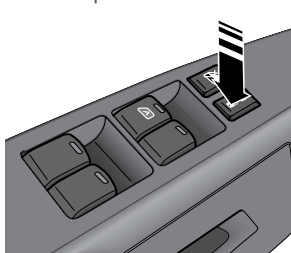

Pressione o botão para selecionar 24h ou AM/PM

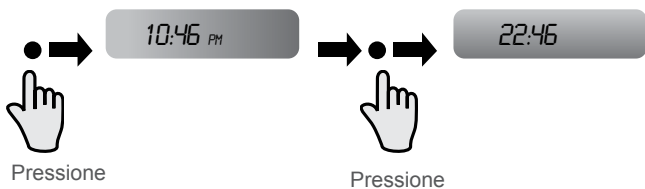
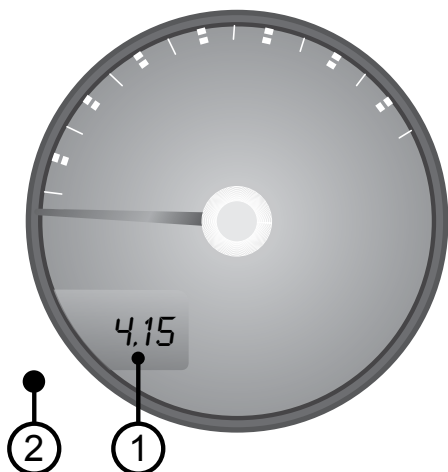

Ajuste do relógio ① :

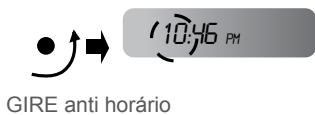

Ajuste do Banco

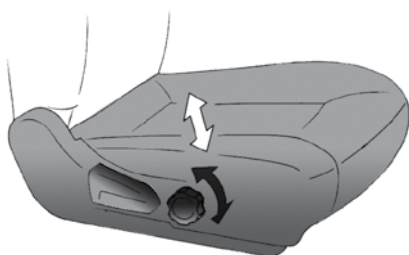

Ajuste da Altura do Cinto de Segurança Diagonal (se equipado)

Regulagem da altura

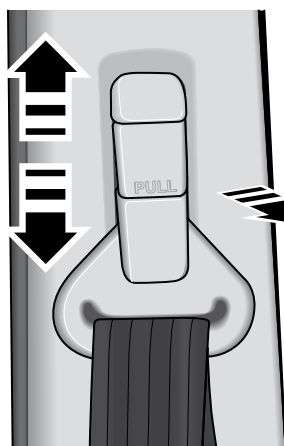

Pressione para ajustar

Regulagem da Coluna de Direção

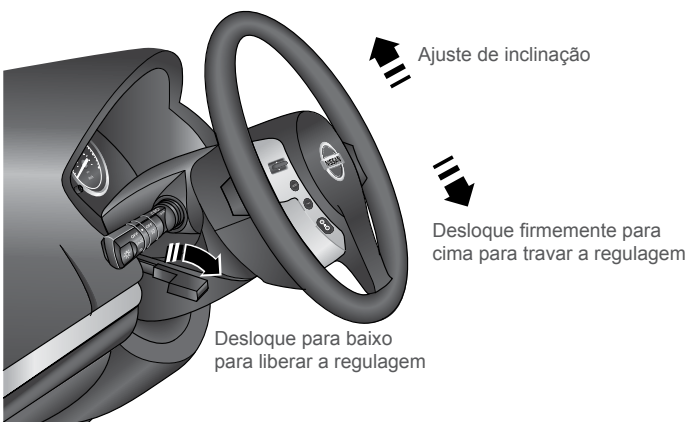

Interruptor de Controle de Regulagem do Farol (se equipado)

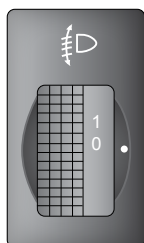

Número maior, foco mais baixo.
Foco.
Número menor, foco mais alto.

Interruptor do Farol

Posição ☹☹☹

A posição ☹☹☹ liga as lanternas dianteiras e traseiras, a luz da placa de licença e as luzes do painel de instrumentos.

Posição ☹☹☹☹

A posição ☹☹☹☹ liga o farol baixo juntamente com as outras luzes.

Gire para selecionar

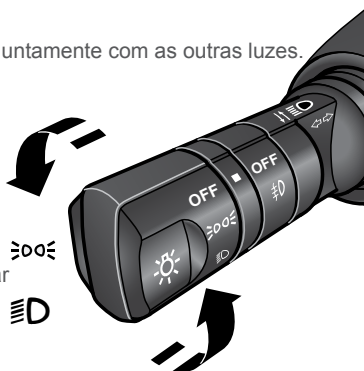

Seleção do farol

Farol alto: empurre a alavanca para frente. Para desligar, retorne a alavanca para a posição neutro.

Para lampear o farol, puxe a alavanca para trás até a última posição.

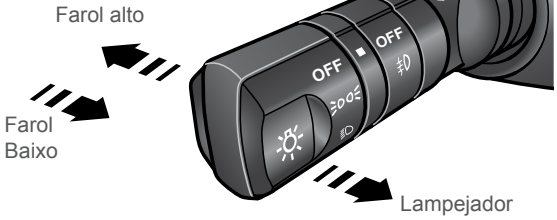

Faróis de neblina dianteiros (se equipado)

Para ligar, gire o interruptor do farol para a posição $\ni\circ\circ\grave{\text{e}}$ ou D e o interruptor para a posição D . Para desligar, gire o interruptor para a posição "OFF".

Gire para selecionar

D ①

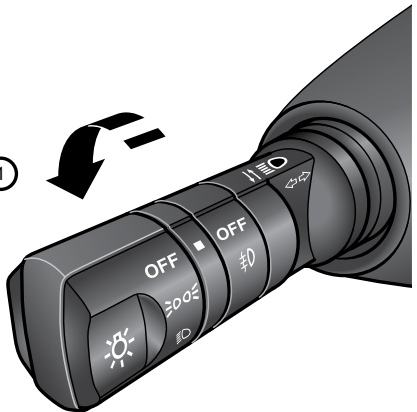

Interruptor do Desembaçador do Vidro Traseiro

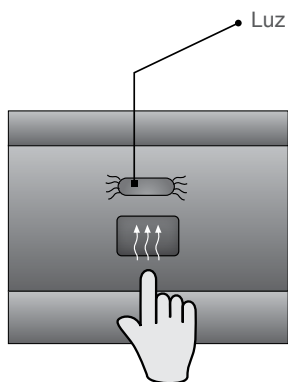

Luz Indicadora

Pressione para ligar e desligar.
Após aproximadamente 15 minutos desliga automaticamente.

Interruptor do Controle Eletrônico de Estabilidade (VDC) OFF



Interruptor de desativação do controle eletrônico de estabilidade (VDC OFF)

Para desligar o sistema VDC, pressione o botão VDC OFF

Pressione novamente o botão VDC OFF ou dê partida no motor novamente para ligar o sistema.

Interruptor do Lavador e Limpador do Pára-brisa

Girando:
Ajuste do limpador intermitente

Empurre para cima: Movimento único do limpador

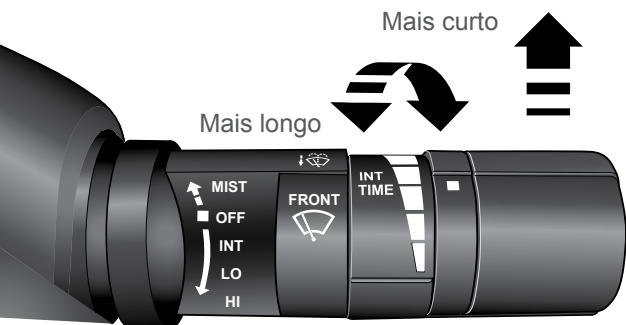

Puxando para trás: lavador

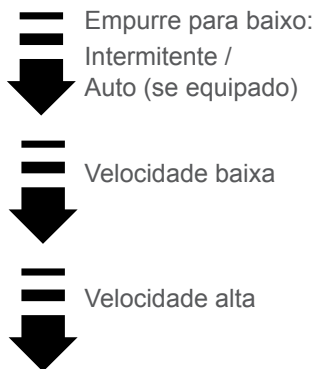

Ar Condicionado Manual com Aquecedor (se equipado)

Circulação de ar externo / recirculação de ar interno

Pressione para selecionar

Luz apagada:

Circulação de ar externo



Luz acesa:

Recirculação de ar interno

Seletor de Temperatura



Gire o seletor para a temperatura desejada

Tecla Condicionador de ar "A/C" (se equipado)



Pressione para ligar ou desligar

Ventilador

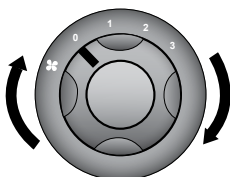

Gire o seletor para a velocidade desejada

Fluxo de ar

Este seletor permite a seleção da saída do fluxo de ar.

Fluxo de ar pelos difusores centrais, laterais e pés

Fluxo de ar pelos difusores centrais e laterais

Posição de resfriamento máximo

Fluxo de ar para os pés

Fluxo de ar para o desembaçador e pés

Fluxo de ar principalmente para o desembaçador

Gire para selecionar o fluxo de ar

Ar Condicionado Automático com Aquecedor (se equipado)

Display digital da temperatura (Lado do motorista)

Display digital da temperatura (Lado do passageiro dianteiro)



Botão AUTO

Botões de circulação

Botão DUAL



O sensor de carga solar, localizado na parte superior direita do painel, auxilia o sistema a manter uma temperatura constante. Não coloque nada em cima ou ao redor deste sensor.

Controle de Velocidade (Tipo A) (se equipado)



Interruptor "ACCEL/RES"

Interruptor "COAST/SET"

Interruptor "CANCEL"

Interruptor "ON/OFF"

Consulte o Manual do Proprietário para informações detalhadas sobre o funcionamento do controle de velocidade antes de utilizá-lo.

Controle de Velocidade (Tipo B) (se equipado)

ACCELERATE RESUME

Retornar à velocidade programada

Aumentar a velocidade

COAST / SET

Programar a velocidade

Diminuir a velocidade

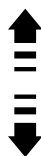

Ligar / Desligar o sistema

Desabilitar o sistema

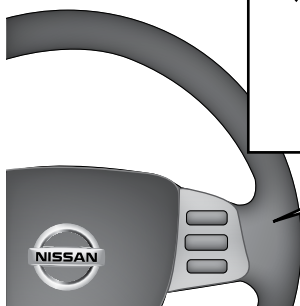

Interruptor no Volante de Direção Para Controle de Áudio (Tipo A) (se equipado)

Interruptor de sintonia

Interruptor MODE

Interruptor PWR

Interruptor de controle de volume



Interruptor no Volante de Direção Para Controle de Áudio (Tipo B) (se equipado)

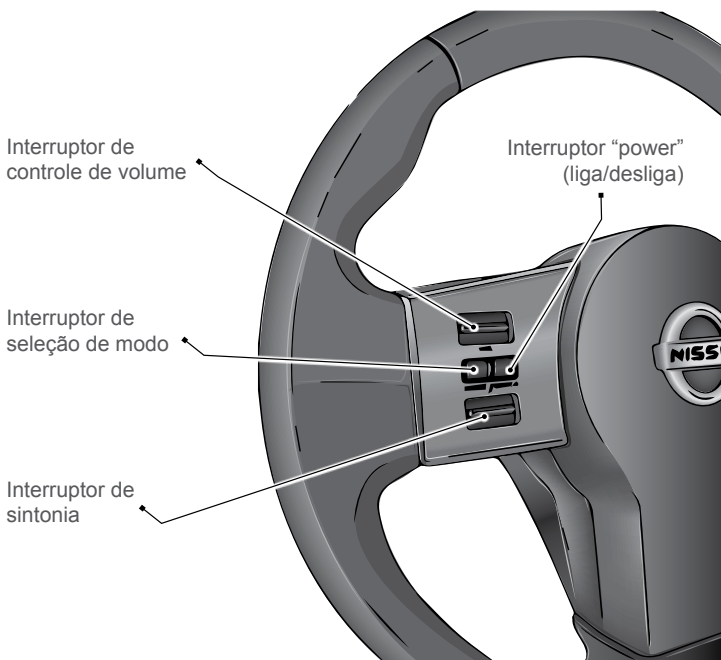

Transmissão Automática (se equipado)

Pressione o botão de liberação

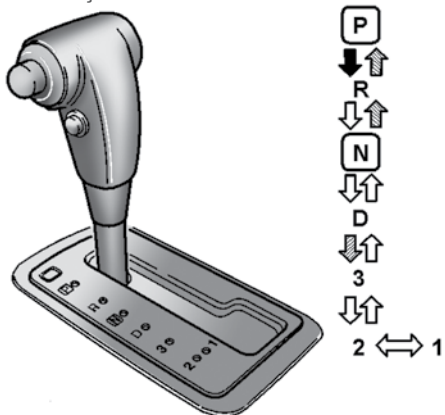

Pressione o botão e o pedal do freio para mover



Passe a marcha sem pressionar o pedal do freio



Pressione o botão para mudar a marcha

1. Após a partida do motor, pressione totalmente o pedal do freio antes de mover a alavanca seletora fora da posição "

Interruptor de Sobremarcha (overdrive) (se equipado)



Com a alavanca seletora na posição D, pressione o interruptor para Ligar / Desligar a função.

A luz indicativa Overdrive OFF se acenderá no painel de instrumentos.

Ao dirigir em baixa velocidade, ou ao dirigir em subidas você poderá sentir desconforto em virtude dos trancos da transmissão, ao engatar entre a 3ª marcha e a sobremarcha repetidamente. Neste caso, coloque o interruptor de sobremarcha na posição OFF pressionando o interruptor.

Quando as condições de direção forem modificadas, retorne o interruptor de sobremarcha para a posição ON.

Transmissão Manual de 6 Marchas (se equipado)

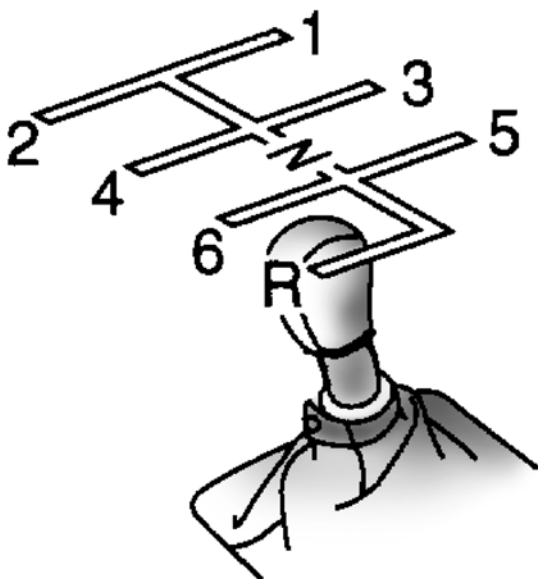

Vidros Elétricos (se equipado)

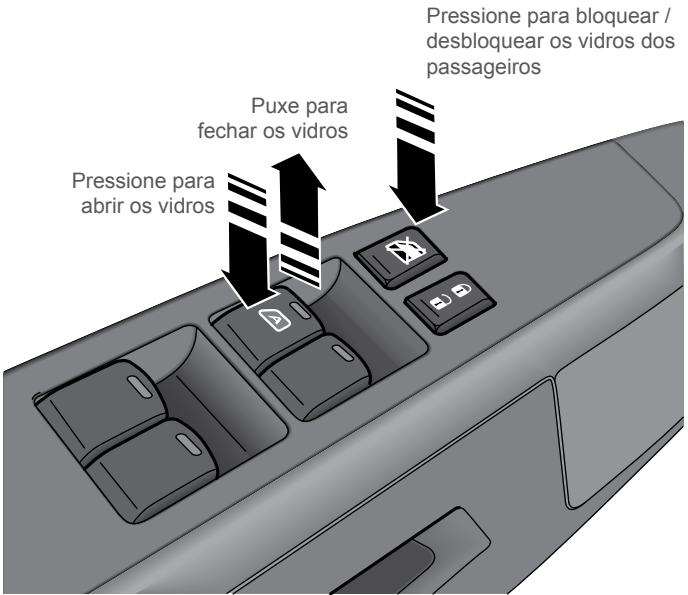

Operação automática (se equipado)

A operação automática está disponível para o interruptor com o símbolo marcado com o símbolo na superfície e habilita o vidro abrir sem manter pressionado o interruptor. Para abrir completamente o vidro, pressione o interruptor para baixo até o segundo estágio e libere.

Para Interromper a abertura, levante o interruptor para cima no sentido contrário.

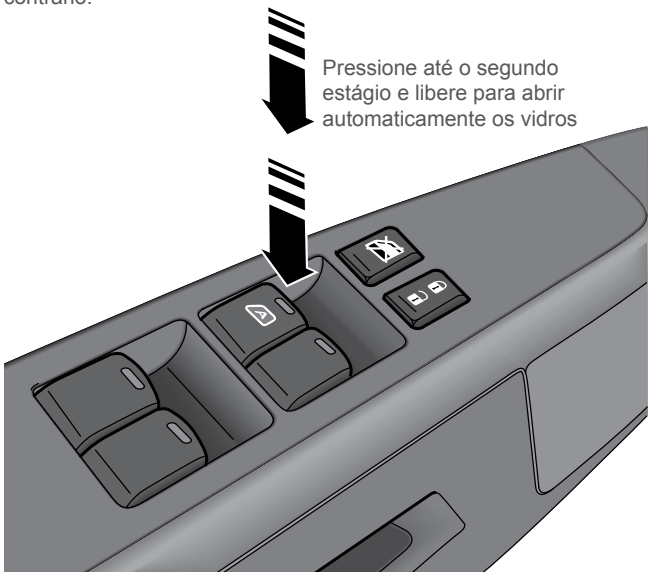

Procedimentos de Mudança 2WD ou 4WD (se equipado)

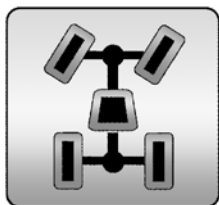

4LO

A luz indicadora do modo 4WD está localizada no mostrador do tacômetro do painel de instrumentos.

A mudança entre os modos 2WD e 4H deve ser feita em velocidades abaixo de 100 Km/h (50 mph).

• Modo 2WD

Tração nas rodas traseiras, para conduzir em pistas secas e pavimentadas.

Indicação no painel:



• Modo 4H

Tração nas quatro rodas para conduzir em pistas não pavimentadas, sobre areia ou neve.

Indicação no painel:



Mudança entre 2WD e 4H

Gire para mudar

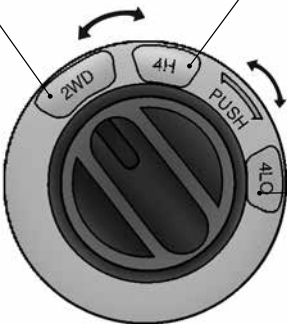

• Modo 4LO

Tração nas quatro rodas com redução.

Para uso quando for necessário potência e tração máximas em baixas velocidades (por exemplo, em clives acentuados, ou pistas cobertas de pedras, areia, lama). A lâmpada indicadora 4LO no painel de instrumentos permanece acesa.

Indicação no painel:



Mudança entre modos de ligação de tração 4H e 4LO:

- Modelos M/T: Pare o veículo, pressione o pedal da embreagem e posicione a alavanca de mudança em N (Neutro).
- Modelos A/T: Pare o veículo, pressione o interruptor de modo 4WD. O Interruptor de modo 4WD não irá comutar entre 4H e 4LO se a transmissão não estiver posicionada em N (Neutro) ou se o veículo estiver em movimento.
- Pressione e comute o interruptor de modo 4WD. O Interruptor de modo 4WD não irá comutar entre 4H e 4LO se a transmissão não estiver posicionada em N (Neutro) ou se o veículo estiver em movimento.
- Aguarde até que a luz indicadora 4LO no painel de instrumentos deixe de piscar e permaneça acesa, antes de acoplar a transmissão ou liberar o pedal da embreagem.
- A lâmpada indicadora 4LO no painel de instrumentos pisca durante a mudança entre 4H e 4LO.

Rádio AM/FM Com CD Player (Tipo A) (se equipado)

Modo CD: Tecla RDM (Aleatório)

Modo Rádio: Tecla de pré-seleção da atual estação

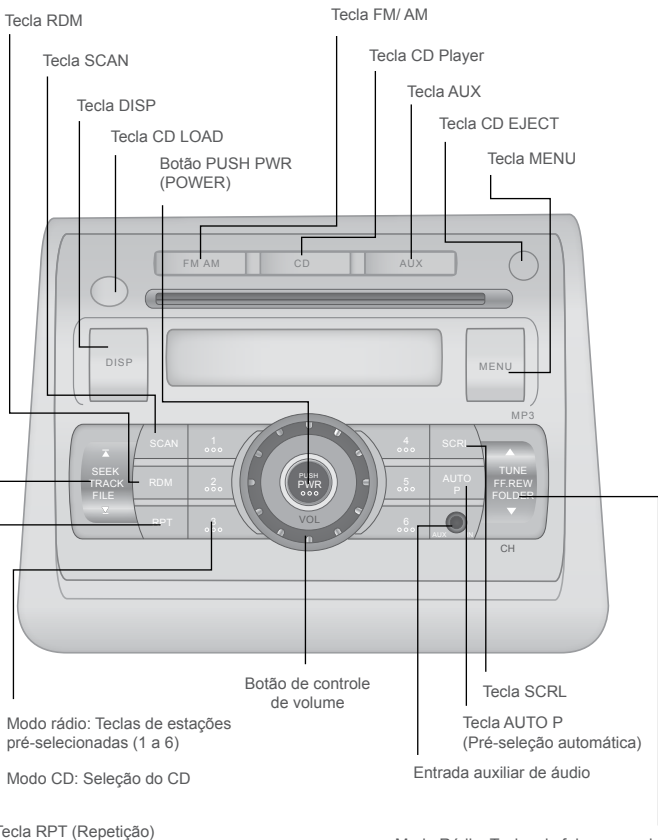

Modo Rádio: Teclas de sintonia de faixas

Modo CD: Teclas para avançar / retroceder faixas

Modo Rádio: Teclas de faixa manuais

Modo CD: Tecla FF (Avanço rápido)

Tecla REW (Retrocesso rápido)

Rádio AM/FM Com CD Player C/ SD (Tipo B) (se equipado)

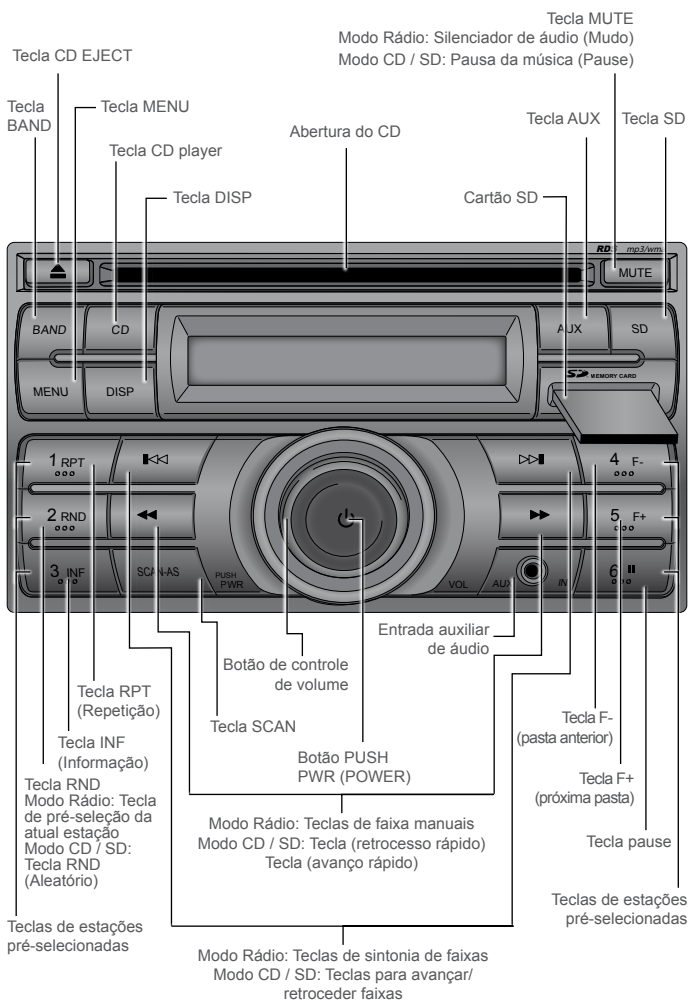

Rádio AM/FM Com CD Player (Tipo C) (se equipado)

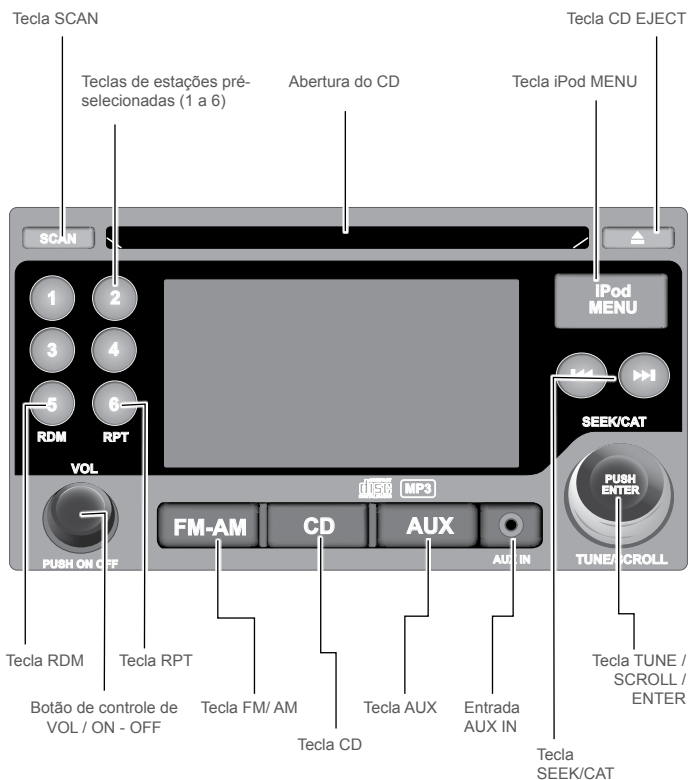

Câmera de Ré (se equipado)



Tela do monitor

As linhas são mostradas na tela e indicam a área livre do veículo e distâncias dos objetos com referência a linha do para-choque.

Verificação do Nível de Óleo do Motor

A luz de advertência de pressão do óleo do motor não foi projetada para indicar baixo nível de óleo.



Utilize a vareta medidora do nível de óleo para verificar o nível de óleo. Após o funcionamento do motor, aguarde pelo menos 10 minutos antes de verificar o nível de óleo.

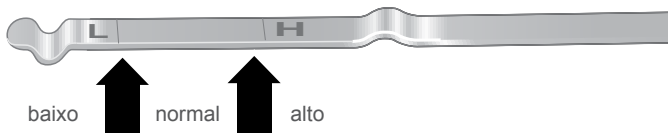

Abastecimento de Combustível

Este veículo foi desenvolvido para ser abastecido somente com Diesel S10 e/ou S50

**DIESEL
S10 e/ou S50**



Gire para fechar até ouvir mais de dois estalos da catraca

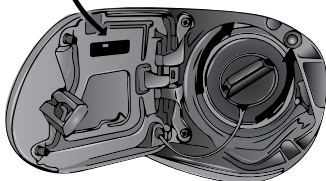

Gire para abrir

A capacidade do tanque de combustível é 80 litros.



Para abrir a portinhola pressione o interruptor. Localizado no lado esquerdo inferior do painel de instrumentos.

Abertura do Capuz do Motor

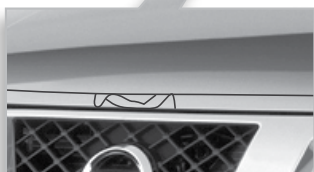
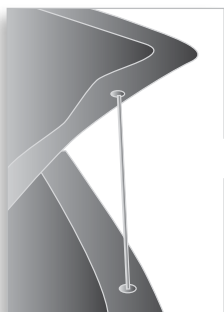
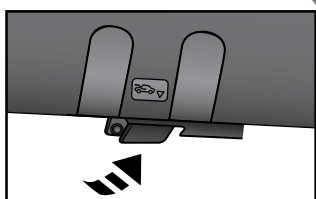

Locais de Verificação do Compartimento do Motor



Tabela de Manutenção Periódica

Condições de Uso Não Severo

As tabelas a seguir mostram a lista de manutenção normal. Dependendo das condições climáticas, das superfícies de rodagem, dos hábitos de direção individuais e do uso do veículo, manutenções adicionais ou mais frequentes podem ser necessárias. Manutenções periódicas, além do último período mostrado nas tabelas, requerem manutenções similares.

Manutenção do motor e sistema de controle de emissões

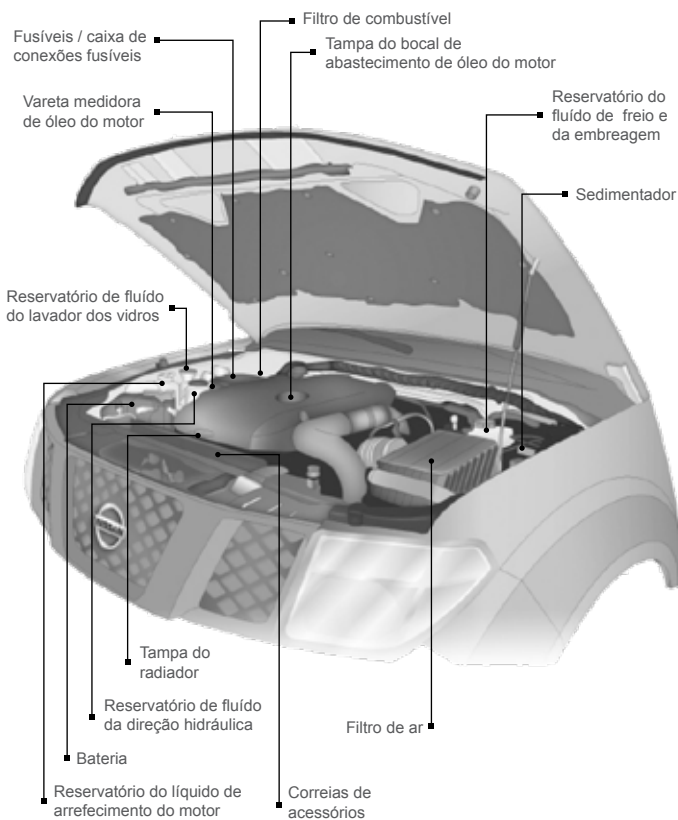
Abreviações:

I = Inspeccionar e corrigir ou substituir, se necessário; S = Substituir; D = Verificar e drenar água do filtro Diesel

Operação de manutenção	Intervalo de manutenção								
	km x 1.000	10	20	30	40	50	60	70	80
Realize conforme a quilometragem ou período, aquele que ocorrer primeiro	Meses	12	24	36	48	60	72	84	96
Folga das válvulas de admissão e escape	veja nota (1)								
Correias de acionamento	veja nota (2)	I	I	I	I	I	I	I	I
Óleo do motor (Utilize óleo recomendado) ★	veja nota (3)	Substituir a cada 10.000 km ou 12 meses							
Filtro de óleo do motor (Use Filtro Genuíno NISSAN) ★	veja nota (4)	Substituir a cada 10.000 km ou 12 meses							
Líquido de arrefecimento (Use Líquido Genuíno NISSAN) ★	veja nota (5)	I	I	I	I	I	I	I	S
Sistema de arrefecimento		I							I
Tubulação de combustível									I
Filtro do ar condicionado ★		Substituir a cada 20.000 km ou 12 meses							
Filtro de ar (tipo papel seco) ★		Limpar, sem uso de ar comprimido, a cada 5.000 km Substituir a cada 20.000 km ou 12 meses							
Filtro de combustível ★		D	S	D	S	D	S	D	S
Injetor de combustível	veja nota (6)								

Notas: A manutenção dos itens marcados com "★" deve ser realizada com mais frequência, de acordo com "Tabela de Manutenção Periódica sob Condição Severa".

*1: A manutenção periódica não é necessária, entretanto se o ruído aumentar, verifique a folga das válvulas.

*2: Deve-se substituir as correias de acionamento se encontrar algum dano.

*3: Nunca use óleo de especificação API CG-4.

*4: O conjunto do elemento filtrante do óleo e anel vedador são peças de reposição.

*5: Utilize apenas líquido de arrefecimento do motor genuíno NISSAN.

*6: Se a potência do motor diminuir, muita fumaça preta for emitida ou o ruído do motor aumentar, execute a manutenção dos bicos injetores.

Tabela de Manutenção Periódica

Condições de Uso Não Severo (Cont.)

MANUTENÇÃO DO CHASSI E CARROCERIA

Abreviações: S = Substituir, I = Inspeccionar e corrigir ou substituir conforme necessário, L= Lubrificar, < > = Execute a manutenção com base no número de meses
A = Apertar

Operação de manutenção	Intervalo de manutenção							
	10	20	30	40	50	60	70	80
Realize conforme a quilometragem ou período, aquele que ocorrer primeiro	12	24	36	48	60	72	84	96
km x 1.000								
Meses								
Fluido da embreagem e transmissão automática (nível e vazamento) ★	I	I	I	I	I	I	I	I
Fluido de freio ★	Substituir a cada 24 meses							
Mangueiras de vácuo, conexões e válvula antirretorno do servofreio	Inspeccionar a cada 40.000 km ou 24 meses							
Linhas e fluido da direção hidráulica (nível e vazamento)	I	I	I	I	I	I	I	I
Freio, embreagem e sistema de escape	I	I	I	I	I	I	I	I
Óleo da transmissão manual (nível e vazamento) ★	I	I	I	I	I	I	I	I
Fluido da caixa de transferência (nível e vazamento)	I	I	I	I	I	I	I	I
Óleo do diferencial (nível e vazamento) ★	I	I	I	I	I	I	I	I
Óleo do diferencial (LSD) (nível e vazamento)	Substituir a cada 40.000 km ou 24 meses							
	Inspeccionar a cada 10.000 km ou 12 meses							
Caixa de direção, articulações, componentes da suspensão, semieixos, cardãs ★	I	I	I	I	I	I	I	I
Coxins da cabine	veja nota (1)							
Alinhamento das rodas (se necessário rodízio e balanceamento)	A	A	A	A	A	A	A	A
Pastilhas de freio, discos e outros componentes do freio ★	I	I	I	I	I	I	I	I
Lonas de freio, tambores e outros componentes do freio ★	I	I	I	I	I	I	I	I
Fechaduras, dobradiças e trinco do capuz do motor ★	L	L	L	L	L	L	L	L
Cintos de segurança, retratores, fixações e ajustadores	I	I	I	I	I	I	I	I
Freio de serviço, freio de estacionamento e embreagem (folga, curso e operação)	I	I	I	I	I	I	I	I

Notas:

- (1) - Aplicado quando o veículo é de uso comercial.
- Itens de manutenção com "★" devem ser realizados com maior frequência de acordo com "Tabela de Manutenção Periódica para Condições Severas de Uso".
- Usar e aplicar somente óleos recomendados e fluidos genuínos Nissan.

Tabela de Manutenção Periódica Condições Severas de Uso

Os intervalos de manutenção indicados nas páginas anteriores se referem a condições de funcionamento normal. Caso o veículo seja operado principalmente sob condições severas uma manutenção mais frequente deverá ser realizada para os seguintes itens, conforme indicado na tabela.

Condições severas de uso

- A - Uso em condições de muita poeira, areia e/ou superfícies com alta salinidade (areia de praia, usinas, regiões de extração de minério e de alto potencial corrosivo).
 B - Uso em trajetos curtos (deslocamentos inferiores a 6 km), resultando em temperaturas do motor em funcionamento abaixo do regime considerado ideal.
 C - Reboque em que o veículo atinja sua carga máxima.
 D - Marcha lenta prolongada.
 E - Condução sob condições climáticas adversas ou em áreas onde as temperaturas ambientes são extremamente baixas ou extremamente altas ou regiões alagadas.

F - Condução em ambientes com umidade elevada ou em áreas montanhosas.
 G - Condução em áreas que utilizam sal nas rodovias ou áreas com materiais corrosivos.

H - Condução em estradas irregulares e/ou lamacentas, ou no deserto.

I - Condução com uso frequente dos freios.

J - Uso com finalidade comercial (TÁXI, entregas, frota, mineradora, etc).

K - Uso habitual na região de Belo Horizonte e no Quadrilátero Ferrífero, em contato com poeira mineral, em especial minério de ferro.

Operação de manutenção: Inspetionar = Inspetionar e corrigir ou substituir se necessário

Tipos de condução			Item de manutenção	Operação	Intervalo de manutenção (o que ocorrer primeiro)
A	B	C			
A	.	.	Filtro de ar	Limpar	A cada 5.000 km
A	.	.	Filtro de ar	Substituir	A cada 10.000 km ou 12 meses
A	.	.	Filtro do ar condicionado	Substituir	A cada 10.000 km ou 6 meses
A	B	C	Óleo e filtro de óleo do motor	Substituir	A cada 5.000 km ou 6 meses
A	.	E	Filtro de combustível	Substituir	A cada 10.000 km ou 12 meses
.	.	F	Fluido de freio	Substituir	A cada 20.000 km ou 12 meses
.	C	.	Óleo do diferencial	Substituir	A cada 40.000 km ou 24 meses
.	C	.	Fluido da transmissão automática	Substituir	A cada 40.000 km ou 24 meses
.	.	G	Caixa de direção, articulações, componentes da suspensão, semieixos e cardãs	Inspeccionar	A cada 10.000 km ou 6 meses
A	C	.	Pastilhas de freios, discos e outros Inspeccionar componentes do freio	Inspeccionar	A cada 5.000 km ou 3 meses
A	C	.	Lonas de freio, tambores e outros Inspeccionar componentes do freio	Inspeccionar	A cada 10.000 km ou 6 meses
A	.	G	Fechaduras, dobradiças e trinco do capuz do motor	Lubrificar	A cada 5.000 km ou 3 meses

Capacidade do tanque de combustível	80 litros
Capacidade de óleo motor MR20DE	Com troca do filtro de óleo: 6,9 litros Sem troca do filtro de óleo: 6,5 litros
Especificação de óleo do motor	Óleo genuíno NISSAN: ACEA C4 LOW ASH 5W-30 HTHS API CH-4 Classificação API SM ou superior
Capacidade do sistema de arrefecimento com reservatório	Com aquecedor: 9,5 litros Sem aquecedor: 8,5 litros
Especificação do líquido de arrefecimento	Genuíno NISSAN ou equivalente em qualidade para evitar a corrosão dos componentes de alumínio do sistema de arrefecimento.

Pressão dos pneus unidade: bar (psi)				
Pneus	Dianteiro		Traseiro	
	sem carga	com carga	sem carga	com carga
255/70 R16	2,4 (35)		2,4 (35)	2,8 (41)
255/60 R18	2,4 (35)		2,4 (35)	2,8 (41)

GARANTIA DE VEÍCULO NOVO NISSAN

A GARANTIA DE VEÍCULO NOVO NISSAN, É AQUELA OFERECIDA PELA NISSAN A TODO O VEÍCULO NISSAN ZERO KM E SEUS COMPONENTES, EXCETO OS ITENS DESCRITOS EM “HIPÓTESES DE EXCLUSÃO DA GARANTIA DE VEÍCULO NOVO NISSAN”, DA SEÇÃO “INFORMAÇÕES SOBRE A POLÍTICA DE GARANTIA NISSAN”, DO MANUAL DE GARANTIA NISSAN, SENDO QUE O PRAZO DE GARANTIA É DE 36 (trinta e seis) MESES À PARTIR DA DATA DA ENTREGA DO VEÍCULO AO PRIMEIRO COMPRADOR.

1. A GARANTIA NISSAN tem um prazo de duração de 36 (trinta e seis) meses* a partir da data de entrega do veículo ao primeiro comprador sem limite de quilometragem, para veículos destinados ao uso pessoal.
2. A GARANTIA NISSAN tem um prazo de duração de 36 (trinta e seis) meses* ou 100.000 km, o que ocorrer primeiro, a partir da data de entrega do veículo ao primeiro comprador, para veículos destinados ao uso comercial.

*** Observação:**

A garantia de 36 (trinta e seis) meses é composta de 03 (três) meses de garantia legal e 33 (trinta e três) meses de garantia contratual.

Assistência ao Consumidor

ASSISTÊNCIA AO CONSUMIDOR - NISSAN WAY ASSISTANCE

Em caso de pane, acidente/colisão, furto ou roubo do veículo em território nacional ou nos demais países do Mercosul*, o CLIENTE deverá se comunicar com a Central de Atendimento NISSAN WAY Assistance (Veículos Novos), através dos telefones:

No Brasil: 0800-011-1090

Nos demais países: 55 11 4331-5104

Integrantes do Mercosul: (através de ligação a cobrar)

Estar sempre com as seguintes informações em mãos: **

- * Nome completo do proprietário, CPF ou número do chassi.
- * Lugar preciso onde se encontra o veículo, motivo da solicitação do serviço de assistência e telefone para contato.
- * Argentina, Uruguai, Paraguai e Chile.
- ** O serviço estará disponível para utilização a partir da data de entrega do veículo “0 KM” ao cliente.

FRONTIER

Este guia rápido tem a intenção de ajudá-lo a conhecer características únicas e funcionais do seu novo veículo. Entretanto, ele não substitui o Manual do Proprietário. O Manual do Proprietário contém informações mais detalhadas para ajudá-lo num conhecimento detalhado dos cuidados, características, operação e manutenção do seu veículo.



Nissan do Brasil Automóveis Ltda.

Impressão: Março 2013
Publicação Nº: GRIP-H61BB4
Impresso no Brasil